



# CLOUD ROVER

TM

Беспроводное управление при помощи IOS, Android и компьютера

# ИНСТРУКЦИЯ

**Данная инструкция содержит важную информацию, сохраните её после прочтения.**

Инструкция переведена на русский язык компанией prokam24.ru и доступна для скачивания на сайте prokam24.ru

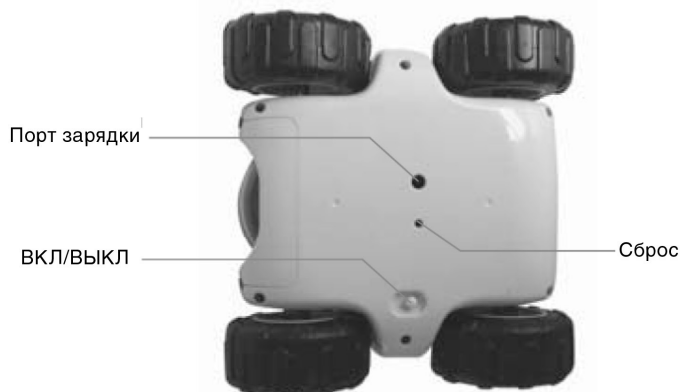

## В комплекте

- Модель Cloud Rover
- Антенна
- USB кабель
- Сетевой адаптер
- Инструкция

## Начало работы

Зайдите на официальный сайт [www.icloudrover.com](http://www.icloudrover.com)

Выберите ваше устройство и загрузите для него приложение

Установите антенну на модель

Включите модель

Включите на вашем устройстве Wi-Fi

Выберите имя сети вашей модели

Для подключения к сети введите пароль 12345

Зайдите в приложение и начните игру

## ПРЕДУПРЕЖДЕНИЕ

1. Перед использованием зарядите модель в течении 4.5 часов. При полном заряде светится красный индикатор.
2. При заряде модели менее 40 % ваше устройство не будет в состоянии подключиться к ней.

## ЗАРЯДКА

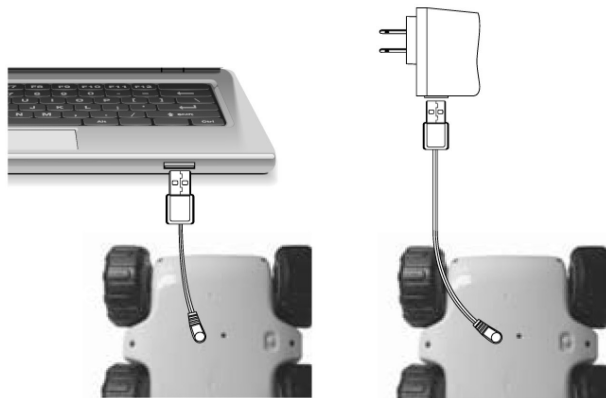

Первый способ зарядки

Второй способ зарядки

## Соединение модели и устройства

1. Пожалуйста проверьте имя сети, указанное на дне модели. Переверните переключатель питания в положение "ON". Включится индикатор питания. Подождите приблизительно 60 секунд, после этого сигнальная лампа будет медленно мигать.
2. Зайдите в настройки вашего устройства и включите Wi-Fi. Имя сети вашей модели появится в списке доступных подключений.
3. Выберите сеть вашей модели, введите **пароль 12345** и подтвердите соединение. Убедитесь что ваше устройство подключилось к сети модели.

1. Переведите выключатель питания в положение «OFF».
2. Первый способ зарядки:  
Подключите USB зарядное устройство к компьютеру.  
Время зарядки: около 7 часов.
- Второй способ зарядки:  
Подключите USB кабель к сетевому адаптеру.  
Время зарядки: около 4.5 часов.
3. Во время зарядки мигает красный индикатор.
4. После завершения зарядки красный индикатор начинает светиться.

### ПРЕДУПРЕЖДЕНИЕ:

1. Для зарядки используйте устройство, поставляемое в комплекте.
2. Не вынимайте внутренний аккумулятор модели.

### Примечание:

Каждая модель Cloud Rover имеет уникальное имя сети (наклейка на дне модели). При использовании нескольких моделей, индивидуальные имена сетей будут отражаться в доступных подключениях на вашем устройстве. Выберите сеть вашей модели.

4. Выйдите из настроек и зайдите в приложение "Cloud Rover".
5. Синяя сигнальная лампа начнёт светиться.
6. Когда ваше устройство начнет принимать видео от модели, это значит что она готова к эксплуатации.

-3-

## Войдите в меню выбора модели



Войти в режим управления №1.

Войти в режим управления №2.

Зайти на официальный сайт

## Функции элементов программы

1. Заряд батареи
2. Настройка
3. Режим "Шпион"
4. Датчик наклона
5. Ночное видение
6. Наклон камеры
7. Видеокамера
8. Камера
9. Джойстики управления движениями

### РЕЖИМ УПРАВЛЕНИЯ №1

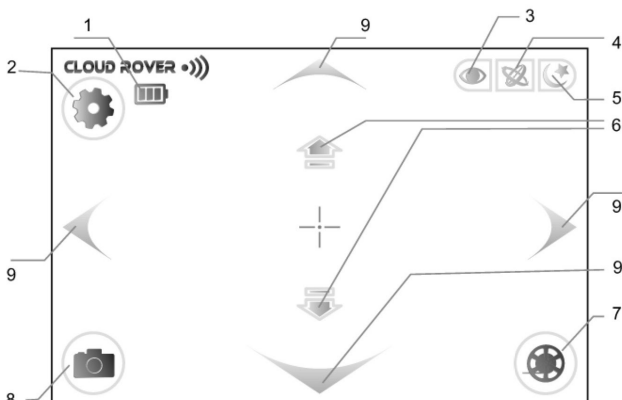



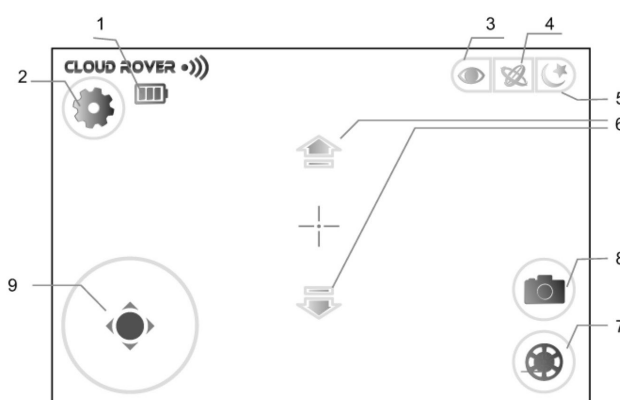



### РЕЖИМ УПРАВЛЕНИЯ №2



-4-

## Функции программы

1. 
2. 
3. 
4. 
5.   
Режим Шпион
6.   
Режим управления на-клонами устройства
7.   
Режим ночного видения

1. Камера: сделать снимок.
2. Наклон камеры: нажмите на середину видеозащита чтобы появились кнопку регулировки наклона камеры.
3. Видеокamera выключена
4. Видеокamera включена
5. Режим «Шпион»
6. Управление с помощью наклонов устройства.
7. Режим ночного видения.
8. Сброс: чтобы обнулить модель задержите кнопку сброс на 5 секунд













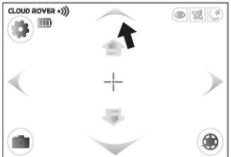
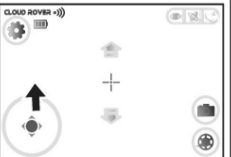

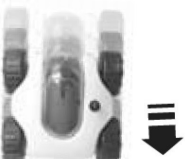
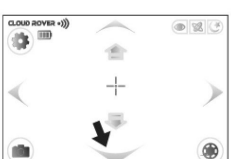
-5-

## Управление джойстиками

Радиус действия:  
Через стены не более 15 метров.  
На открытом пространстве 30 метров.

## Управление наклонами

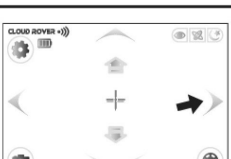
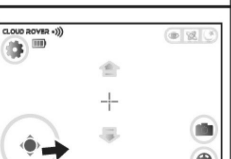
Включите датчик наклона, сдвиньте джойстик газа вверх, управляйте моделью наклоняя ваше устройство.

Движение	Режим 1	Режим 2	Режим «GYRO»	Функция
				ВПЕРЕД
				НАЗАД
				НАЛЕВО
				НАПРАВО

-6-



## Фото и Видео

Модель может записывать видео и сохранять его в файл, а также воспроизводить на экран вашего устройства.

1. Нажмите кнопку "Видеокамера" и модель начнет запись.
2. Повторное нажатие кнопки "Видеокамера" сохранит запись в файл.
3. Нажмите кнопку "Просмотр" и выберите файл который хотите просмотреть.

Модель может делать фото. Нажмите кнопку "Камера" чтобы сделать снимок, и фото сохранится на ваше устройство.

## Проблемы - Решения

Проблема	Причина	Решение
Нет движения	Переключатель питания выключен. Разряженная батарея.	Включите питание. Зарядите батарею.
Неожиданно остановился	Переключатель питания выключен. Разряженная батарея.	Зарядите батарею.
Модель не отвечает устройству	Не корректное Wi-Fi соединение	Функция сброс Новое соединение

-7-

## Предупреждение

1. Если батарея или аккумулятор слабо заряжены то радиус действия может уменьшаться.
2. Максимальный радиус действия 30 метров, пожалуйста используйте модель в этой зоне, иначе может быть потеря управления.
3. Если модель была повреждена или деформирована, вовремя отремонтируйте её.
4. Не подвергайте модель падениям, это может повредить модель.
5. Выключайте модель перед её чисткой. Протирайте модель мягкой сухой тканью. Убедитесь что между колесами нет волос или волокон. Чистку проводите аккуратно пальцами или пинцетом.
6. Заряжайте модель под присмотром.
7. Не вынимайте из модели её внутренний аккумулятор.